



MANUEL D'UTILISATION

Climatiseur de fenêtre avec chauffage électrique

Modèle

REG-81R01 REG-123R01

REMARQUE IMPORTANTE :



Avant d'utiliser votre climatiseur, veuillez lire attentivement
ce manuel attentivement et gardez-le soigneusement pour pouvoir vous y référer ultérieurement.

TABLE DES MATIÈRES

Consignes de sécurité.....	03
Instructions sur l'installation	
Contenu de la boîte.....	08
Avant de commencer.....	09
Installez votre produit.....	10
Instructions d'utilisation	
Apprenez à en savoir davantage sur votre climatiseur.....	23
Découvrez les fonctionnalités.....	25
Nettoyage et entretien.....	28
Dépannage.....	29

Consignes de sécurité

Le présent manuel inclut de nombreux conseils utiles concernant l'utilisation et l'entretien appropriés de votre climatiseur. En entretenant votre climatiseur de manière préventive, vous pouvez économiser beaucoup de temps et d'argent pendant la durée de vie de votre climatiseur. Le tableau des conseils de dépannage contient les réponses à de nombreux problèmes courants. Consultez d'abord notre tableau des conseils de dépannage. Ce faisant, vous ne devriez peut-être pas appeler l'assistance.

Afin d'éviter que l'utilisateur ou toute autre personne se blesse, et afin d'éviter des dégâts matériels, les instructions suivantes doivent être respectées.

Une mauvaise manipulation due au non-respect des instructions peut entraîner des blessures ou des dommages. La gravité est classée selon les indications suivantes.

Explication des symboles



Avertissement

Cette mention d'avertissement indique un danger avec un niveau moyen de risque qui, s'il n'est pas évité, peut entraîner la mort ou des blessures graves.



Mise en garde

Cette mention d'avertissement indique un danger avec un faible degré de risque qui, s'il n'est pas évité, peut entraîner des blessures légères ou modérées.

ATTENTION

- Branchez correctement la fiche d'alimentation. Dans le cas contraire, cela pourrait provoquer une décharge électrique ou un incendie en raison de la génération excessive de chaleur. N'utilisez pas l'appareil et ne l'arrêtez pas en insérant ou en retirant la fiche d'alimentation. Cela pourrait provoquer une décharge électrique ou un incendie en raison de la génération de chaleur. N'endommagez pas et n'utilisez pas de cordon d'alimentation non spécifié. Vous risqueriez de provoquer une décharge électrique ou un incendie. Si le cordon d'alimentation est endommagé, il doit être remplacé par le fabricant ou un centre d'entretien agréé ou une personne qualifiée dans le domaine afin d'éviter tout risque.
- Toujours installer un disjoncteur et un circuit d'alimentation dédié. Une installation incorrecte peut provoquer un incendie et une décharge électrique. N'utilisez pas le climatiseur lorsque vos mains sont mouillées ou dans un environnement humide. Cela pourrait provoquer une décharge électrique. Ne dirigez pas le flux d'air vers les occupants de la pièce uniquement. Cela pourrait nuire à votre santé.
- Assurez-vous toujours que la mise à la terre est suffisante. Une mise à la terre incorrecte peut provoquer une décharge électrique. Ne laissez pas de l'eau s'écouler sur et dans les pièces électriques, car cela pourrait provoquer une panne de la machine ou une décharge électrique. Ne modifiez pas la longueur du cordon d'alimentation et ne partagez pas la prise avec d'autres appareils. Cela peut provoquer une électrocution ou un incendie en raison de la génération de chaleur.
- Débranchez l'appareil si des bruits étranges, une odeur ou de la fumée s'en dégagent. Cela pourrait provoquer un incendie et une décharge électrique. N'utilisez pas la prise si elle est desserrée ou endommagée. Cela pourrait provoquer un incendie et une décharge électrique. N'ouvrez pas le climatiseur lorsqu'il fonctionne. Cela pourrait provoquer une décharge électrique.
- Gardez toute arme à feu éloignée. Cela pourrait provoquer un incendie. N'utilisez pas le cordon d'alimentation à proximité d'appareils de chauffage, car cela pourrait provoquer un incendie et une décharge électrique. N'utilisez pas le cordon d'alimentation à proximité de gaz inflammables ou de combustibles, comme de l'essence, du benzène, du diluant, etc. Cela pourrait provoquer une explosion ou un incendie.
- Ventilez la pièce avant d'utiliser le climatiseur en cas de fuite de gaz d'un autre appareil. Cela pourrait provoquer une explosion, un incendie et des brûlures. Ne démontez pas le climatiseur et ne le modifiez pas. Cela pourrait entraîner une défaillance ou provoquer une décharge électrique.

ATTENTION

- Ne touchez pas les pièces métalliques de l'unité lorsque le filtre à air doit être déposé. Cela pourrait provoquer des blessures. Bien ventiler la pièce lorsqu'elle est utilisée avec un poêle, etc. Un manque d'oxygène peut se produire.
- N'utilisez pas de détergent puissant, comme de la cire ou du diluant, utilisez plutôt un chiffon doux. L'apparence peut être détériorée en raison d'un changement de couleur du produit ou de rayures sur sa surface. Ne nettoyez pas le climatiseur avec de l'eau. De l'eau peut pénétrer dans l'unité et dégrader l'isolation. Cela pourrait provoquer une décharge électrique. N'utilisez pas le climatiseur à des fins spéciales. N'utilisez pas ce climatiseur pour préserver les appareils de précision, les aliments, les animaux domestiques, les plantes et les objets d'art. Cela peut entraîner une détérioration de la qualité, etc.
- Cessez l'utilisation et fermez la fenêtre en cas d'orage ou d'ouragan. Le fonctionnement avec les fenêtres ouvertes peut faire en sorte que l'eau entre et mouille l'intérieur et trempe les meubles. Lorsque l'unité doit être nettoyée, fermez l'alimentation de l'appareil et ouvrez le disjoncteur (off).
- Ne nettoyez pas l'appareil sous tension, car cela pourrait provoquer un incendie et une décharge électrique et provoquer des blessures.
- Insérez toujours les filtres correctement. Le fonctionnement de l'appareil peut causer une défaillance en cas de l'utilisation sans filtres. Veuillez nettoyer le filtre une fois toutes les deux semaines.

ATTENTION

- Tenez la fiche correctement lorsque vous la retirez. Tenir le cordon plutôt que la fiche pourrait provoquer des décharges électriques et des dommages. Coupez l'interrupteur d'alimentation principal lorsque vous n'utilisez pas l'appareil pendant une période prolongée. Cela pourrait provoquer une défaillance du produit ou un incendie.
- Ne placez pas d'obstacles autour des entrées d'air ou à l'intérieur des sorties d'air. Cela pourrait provoquer une panne de l'appareil ou un accident. Ne placez pas d'objet lourd sur le cordon d'alimentation et assurez-vous qu'il n'est pas comprimé. Il y a un risque d'incendie ou de décharge électrique. Ne buvez pas d'eau de vidange du climatiseur. Il contient des contaminants et pourrait vous rendre malade.
- Soyez prudent lors du déballage et de l'installation. Les bords tranchants peuvent provoquer des blessures.
- Si de l'eau pénètre dans l'unité, coupez l'alimentation de l'unité à la prise de courant et ouvrez le disjoncteur. Isolez l'alimentation en retirant le cordon d'alimentation et contactez un technicien en entretien et en réparation qualifié.
- Cet appareil n'est pas destiné à être utilisé par des personnes (y compris des enfants) dont les capacités physiques, sensorielles ou mentales réduites ou dont l'expérience et les connaissances sont insuffisantes.
- à moins qu'un superviseur ne soit présent lors de l'utilisation de l'appareil.
- Les enfants doivent être surveillés pour s'assurer qu'ils ne jouent pas avec l'appareil.
- Si le cordon d'alimentation est endommagé, il doit être remplacé par le fabricant, son représentant ou toute autre personne qualifiée afin d'éviter tout accident.
- L'appareil doit être installé conformément aux réglementations nationales en matière de câblage.
- L'installation doit être effectuée conformément aux exigences du NEC et du CEC par du personnel autorisé seulement.
- N'utilisez pas votre climatiseur dans une pièce humide comme une salle de bain ou une laverie familiale.
- L'appareil avec chauffage électrique doit disposer d'un espace d'au moins 1 mètre des matériaux combustibles.
- Contactez un technicien en entretien et en réparation agréé pour la réparation ou l'entretien de cette unité.
- Contactez l'installateur agréé pour l'installation de cette unité.

REMARQUE

Ce climatiseur est conçu pour fonctionner dans les conditions suivantes :

Fonction de refroidissement	Temp. extérieure :	64-109 °F/18-43 °C (64-125 °F/18-52 °C en cas de conditions tropicales particulières)
	Temp. intérieure	62-90 °F/ 17-32 °C
Fonction de chauffage	Temp. extérieure :	23 à 76 °F/-5 à 24 °C
	Temp. intérieure	32 à 80 °F/0 à 27 °C

Remarque : les performances peuvent être réduites lorsque l'appareil fonctionne hors des limites de températures de fonctionnement.

Utilisation du dispositif de courant

Le cordon d'alimentation contient un dispositif de courant qui détecte tout dommage du cordon d'alimentation. Procédez comme suit pour vérifier votre cordon d'alimentation :

- Brancher le climatiseur.
- Le cordon d'alimentation aura DEUX boutons sur la tête de la fiche. Appuyez sur le bouton TEST. Un clic se fait entendre lorsque le bouton RESET (RÉINITIALISATION) apparaît.
- Appuyez de nouveau sur le bouton de RÉINITIALISATION; vous remarquerez un clic lorsque le bouton s'engage.
- Le cordon d'alimentation fournit désormais de l'électricité à l'unité. (Cela est également indiqué par un voyant sur la tête de la fiche sur certains produits).

REMARQUE

- Le cordon d'alimentation de ce climatiseur contient un dispositif de détection de courant conçu pour réduire le risque d'incendie. Si le cordon d'alimentation est endommagé, il ne peut pas être réparé. Il doit être remplacé par un cordon du fabricant du produit.
- N'utilisez pas cet appareil pour allumer ou éteindre l'unité.
- Assurez-vous que le bouton RESET (RÉINITIALISATION) est enclenché afin que le dispositif fonctionne correctement.
- Le cordon d'alimentation doit être remplacé s'il ne se réinitialise pas lorsque le bouton de TEST est enfoncé ou s'il ne peut pas être réinitialisé. Vous pouvez en obtenir un nouveau auprès du fabricant du produit.

Prise murale avec mise à la terre

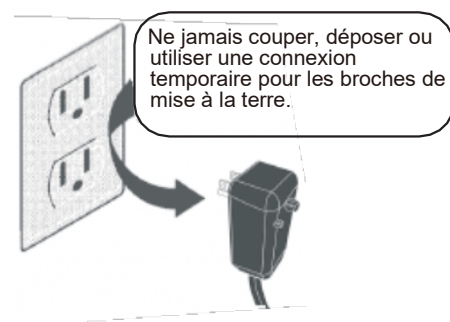

Le cordon d'alimentation avec une fiche mise à la terre à 3 broches et un dispositif de détection de courant.

AVERTISSEMENT

Informations électriques

Les caractéristiques électriques de votre nouveau climatiseur sont indiquées sur la plaque de série. Reportez-vous à ces caractéristiques et consultez les exigences électriques.

- S'assurer que le climatiseur est correctement mis à la masse. Il est important de le mettre à la terre correctement pour minimiser les risques d'électrocution et d'incendie. Le câble d'alimentation est équipé d'une prise de mise à la terre à trois broches afin d'assurer la protection contre les risques de décharge électrique.
- Votre climatiseur doit être utilisé dans une prise murale mise à la terre de façon adéquate. Si la prise murale que vous prévoyez d'utiliser n'est pas correctement mise à la terre ou protégée par un fusible temporisé ou un disjoncteur, faites installer une prise appropriée par un électricien qualifié. Assurez-vous que la prise est accessible après l'installation du climatiseur.
- Ne faites pas fonctionner le climatiseur sans que le couvercle de protection latérale soit en place, car cela pourrait endommager le système de climatisation.
- N'utilisez pas de rallonge ni d'adaptateur.

Éviter tout risque d'incendie ou de décharge électrique. N'utilisez pas de rallonge ni d'adaptateur. Ne retirez aucune broche du câble d'alimentation.

Pour votre sécurité

Ne pas ranger ou utiliser de carburant ou autres vapeurs ou liquides inflammables à proximité de cet ou tout autre appareil.

Prévention des accidents

Afin de réduire le risque d'incendie, de décharge électrique ou de blessures aux personnes lors de l'utilisation de votre climatiseur, suivez les précautions élémentaires, notamment :

- Assurez-vous que le service électrique est adapté au modèle que vous avez choisi. Ces informations se trouvent sur la plaque nominative, située sur le côté de l'armoire et derrière la grille.
- Si le climatiseur doit être installé dans une fenêtre, vous voudrez probablement nettoyer les deux côtés de la vitre en premier. Si la fenêtre est une mosaïque, il a un panneau d'écran inclus, retirez complètement l'écran avant l'installation.
- Assurez-vous que l'installation du climatiseur soit fait correctement et solidement, conformément aux instructions d'installation de ce manuel. Conservez ce manuel pour une utilisation ultérieure éventuelle lors du retrait ou de l'installation de l'unité. Lors de la manipulation du climatiseur, veiller à éviter les coupures des ailettes métalliques coupantes des bobines avant et arrière.

Travail électronique



AVERTISSEMENT :
COUPER L'ALIMENTATION PRINCIPALE DU SYSTÈME
AVANT D'EFFECTUER TOUTE OPÉRATION ÉLECTRIQUE OU
DE CÂBLAGE.

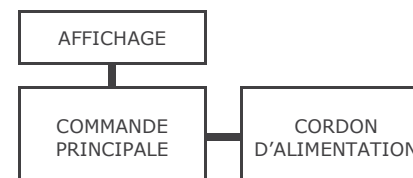

REMARQUE : Les graphiques sont uniquement à titre d'explication. Votre machine peut être légèrement différente. La forme réelle de l'appareil prévaut.

Contenu de la boîte.

Contenu de l'emballage



Vis 5/8 po et verrou de sécurité (3 types)

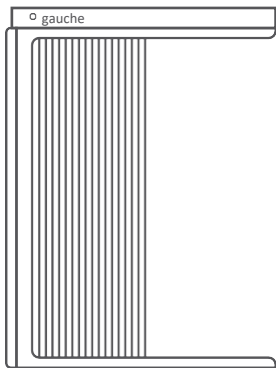

Ensemble de cadre (gauche)



Rail supérieur

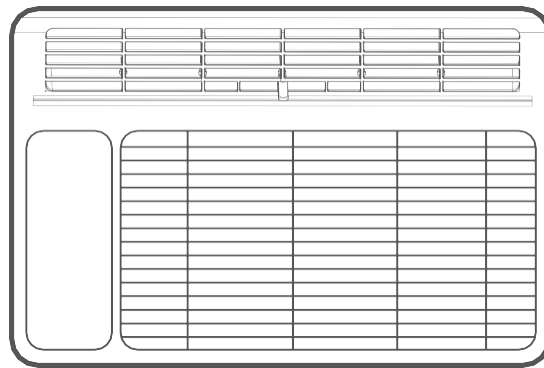

Climatiseur individuel type fenêtre



Vis de 3/8 po

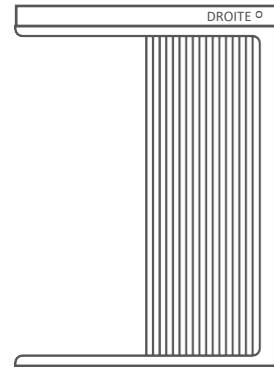

Assemblage pour châssis (droite)

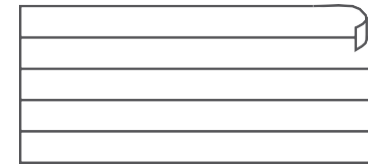

Garniture en mousse (modèle E-Star seulement)

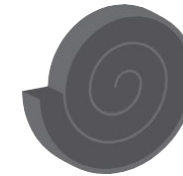

Mousse de châssis de fenêtre (avec colle)

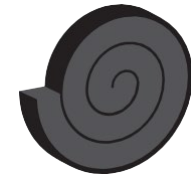

Mousse de châssis de fenêtre (sans colle)

Préparez les outils suivants



Gants



Tournevis



Crayon



Ciseaux

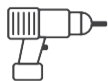

Perceuse

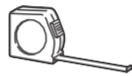

Règle ou ruban à mesurer



Niveau

*Non inclus

REMARQUE

L'unité que vous avez achetée peut ressembler à quelque chose d'autre, veuillez vous référer au matériel présent.

Avant de commencer.



L'installation doit être effectuée en stricte conformité avec les instructions de ce manuel.



L'installation de votre climatiseur devrait prendre environ 60 minutes.



Nous vous recommandons de l'installer avec un assistant.



Nous sommes ici si vous avez besoin de nous, veuillez contacter votre distributeur local pour obtenir de l'aide.

Préparatifs avant l'installation

REMARQUE

Conservez le carton d'emballage et ces instructions d'installation pour une consultation ultérieure. Le carton est le meilleur moyen de stockage en hiver, ou lorsque le climatiseur n'est pas utilisé.

! EXIGENCES RELATIVES AUX FENÊTRES

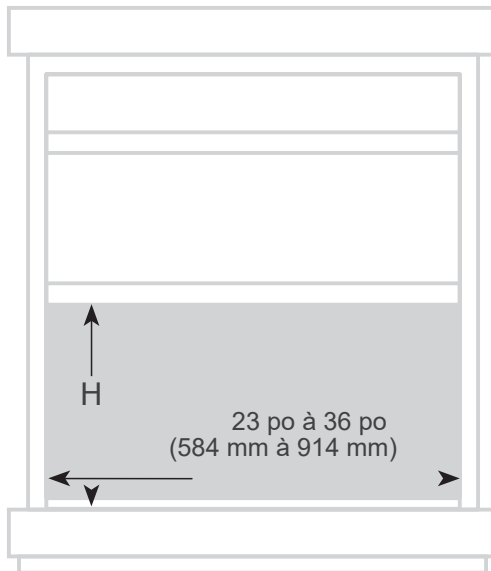

Votre climatiseur est conçu pour être installé sur des fenêtres à guillotine double classiques avec une largeur d'ouverture entre 23 et 36 pouces (584 mm à 914 mm).

Hauteur d'ouverture de la fenêtre	5 000 ~ 6 000 Btu/h	6 000 ~ 8 000 Btu/h	10 000 ~ 14 500 Btu/h
H	13 po (330 mm)	14 po (356 mm)	15-1/2 po (394 mm)

! MISE EN GARDE

- Ne coupez ni retirez en aucun cas la troisième broche (de mise à la terre) du câble d'alimentation.
- Ne modifiez pas la fiche du câble d'alimentation du climatiseur. Une installation électrique en aluminium peut entraîner des problèmes particuliers; consultez un électricien qualifié. Lorsque vous manipulez le climatiseur, veillez à ne pas vous couper avec les ailettes en aluminium et les bords métalliques tranchants situés sur les bobines avant et arrière.
- L'arrière du climatiseur doit se trouver à l'extérieur, et non à l'intérieur d'un bâtiment ou d'un garage.

Étape 1

Installation de votre climatiseur.

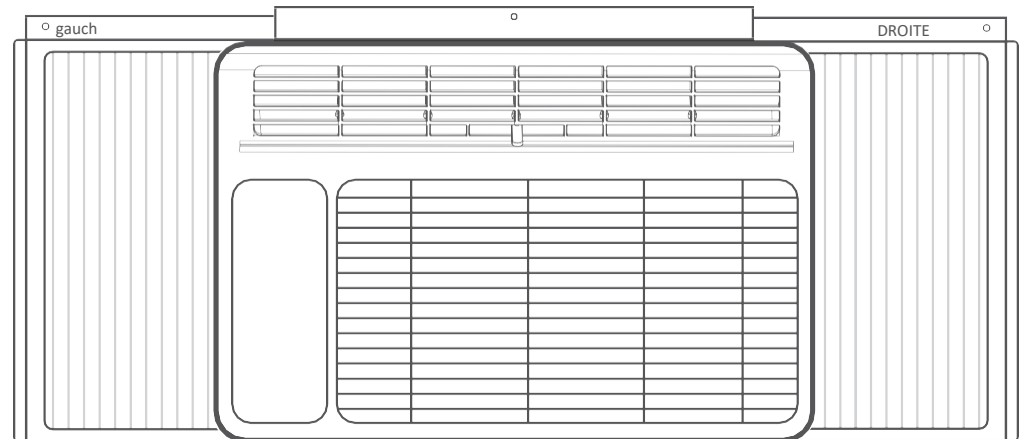

Voici ce dont vous aurez besoin.

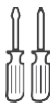

Installez votre climatiseur.

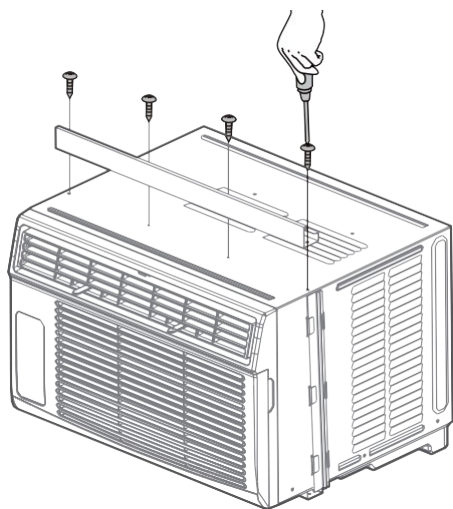

1

Installez le rail supérieur sur le climatiseur.

Installer le rail supérieur sur le climatiseur à l'aide de 4 vis (3/8 po). Pour des raisons de sécurité, les 4 vis DOIVENT être solidement fixées.

*Le rail supérieur doit être assemblé sur l'appareil (seulement pour les modèles < 10 000 Btu/h).

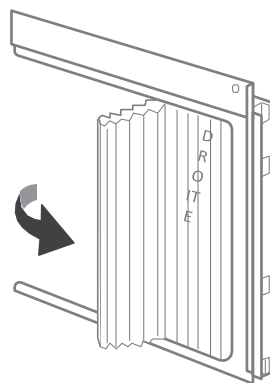

2

Retirez les panneaux.

Retirez les panneaux gauche et de droite à mi-chemin.

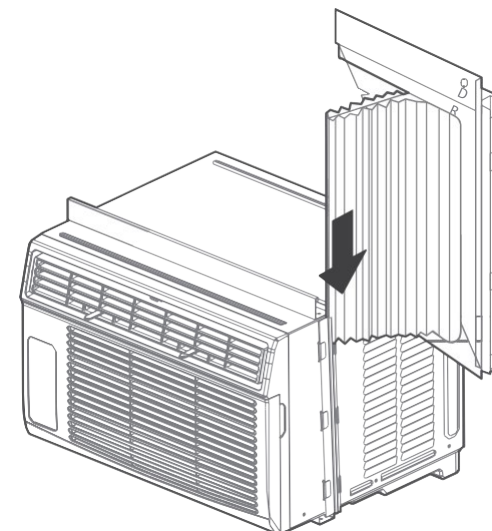

3

Installez les panneaux en accordéon.

Insérez la fente de carte sur le côté du climatiseur, faites attention aux différences de gauche et de droite du panneau.

REMARQUE : Le panneau supérieur et les panneaux coulissants latéraux sont décalés pour fournir une bonne inclinaison de (5/16 po) vers l'arrière. Il s'agit d'un élément essentiel pour assurer une bonne utilisation et une bonne évacuation de la condensation d'eau. Si, pour quelque raison que ce soit, vous n'utilisez pas les panneaux coulissants, cette inclinaison vers l'arrière doit être maintenue.

Installez votre climatiseur.

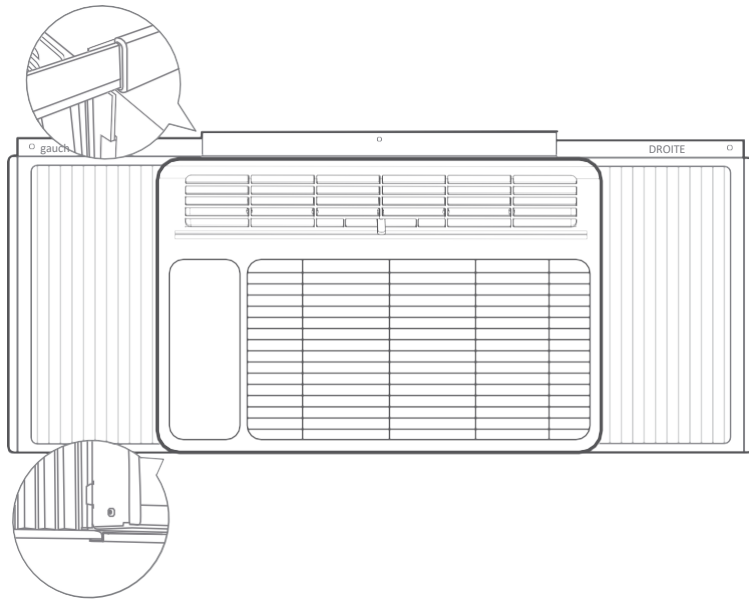

4

Fixez les panneaux sur le climatiseur.

Étirez l'écran pare-vent vers l'extérieur et insérez les bandes de cadre supérieure et inférieure des panneaux du logement de la carte du climatiseur.

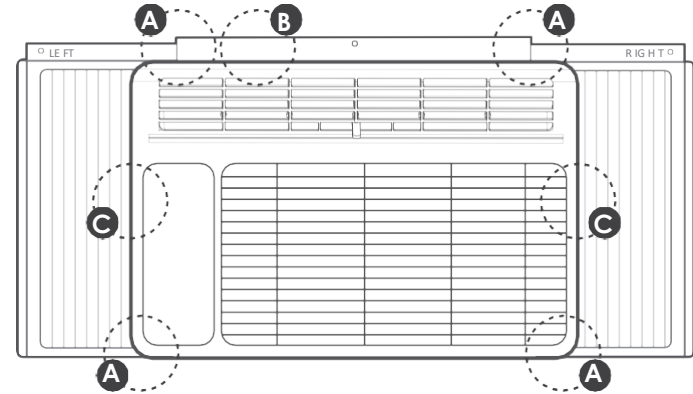

5

L'installation du climatiseur est complété.

Vérifiez d'abord que l'installation suivante est en place avant de passer à la phase d'installation suivante.

- A.** Les bandes de cadre supérieure et inférieure des panneaux dans le logement de carte CA.
- B.** Rail supérieur sur le climatiseur avec 4 vis.
- C.** Insérez le logement de carte situé sur le côté du climatiseur.

Étape 2

Isolez votre fenêtre.

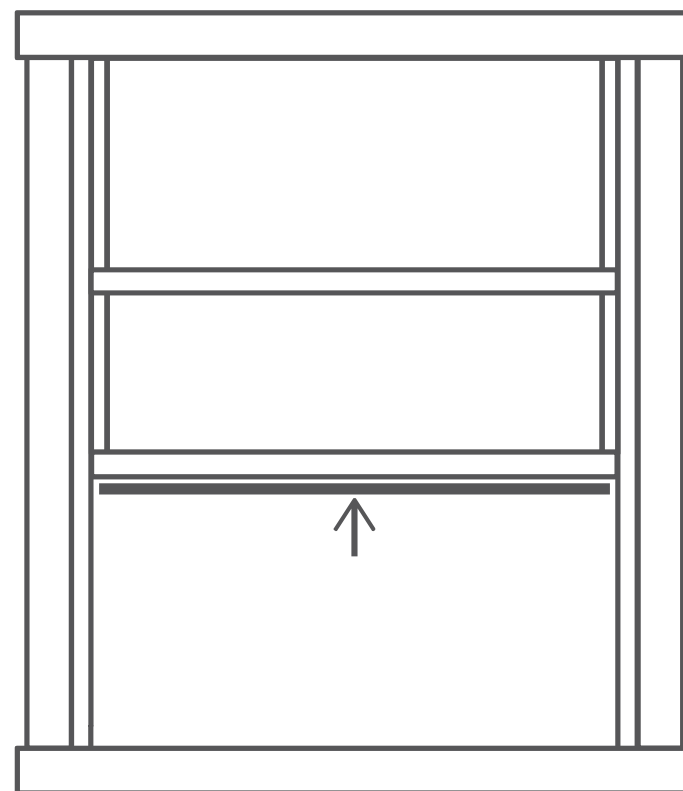

Voici ce dont vous aurez besoin.

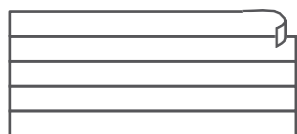

Isolez votre fenêtre.

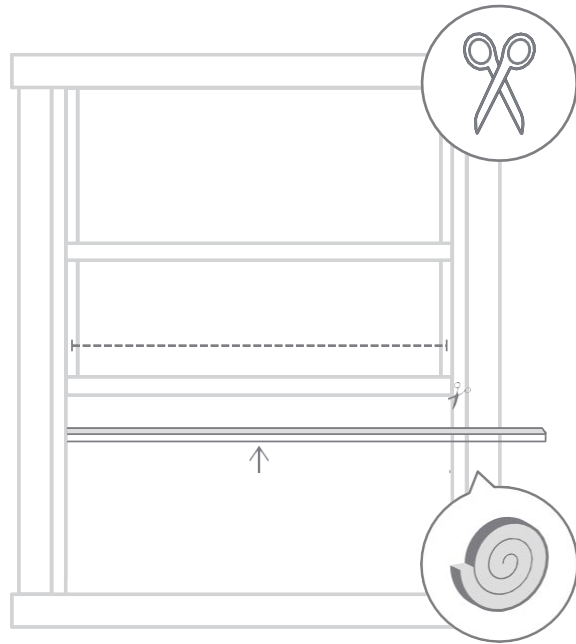

1

Couper la mousse d'étanchéité à la largeur de votre fenêtre, et collez-la sur le dessous.

Vous devez couper la mousse pour qu'elle soit de la largeur de votre fenêtre de gauche à droite. Assurez-vous de couper la mousse avec l'adhésif, et collez-le du dessous.

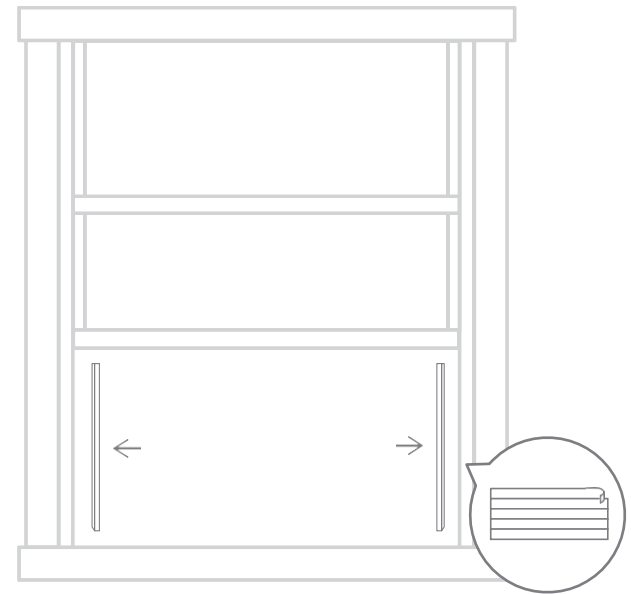

2

Insérer la mousse dans les espaces.

Il est nécessaire de sceller les espaces en mousse afin d'améliorer le fonctionnement de l'équipement et de réduire le bruit généré pendant le fonctionnement.

*Si votre fenêtre a déjà une doublure ou une bande isolante, vous pouvez ignorer les étapes ci-dessus.

Étape 3

Soulevez le climatiseur dans la fenêtre.

Voici ce dont vous aurez besoin.

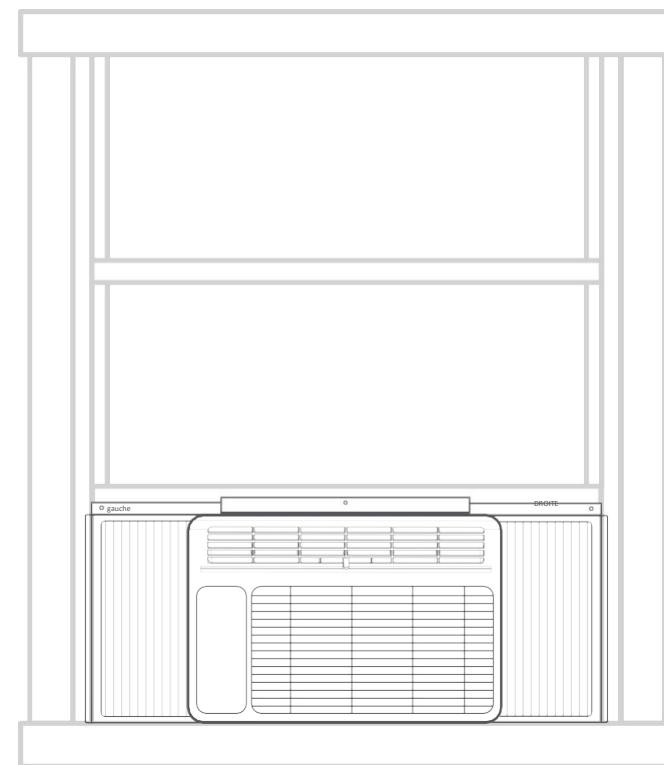
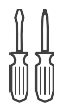

Soulevez le climatiseur dans la fenêtre.

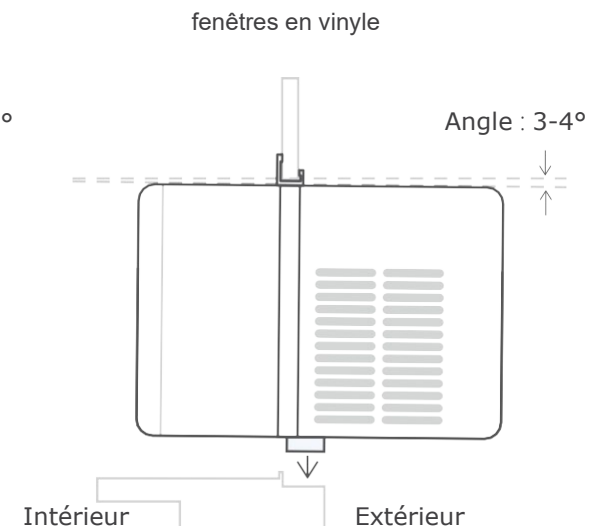
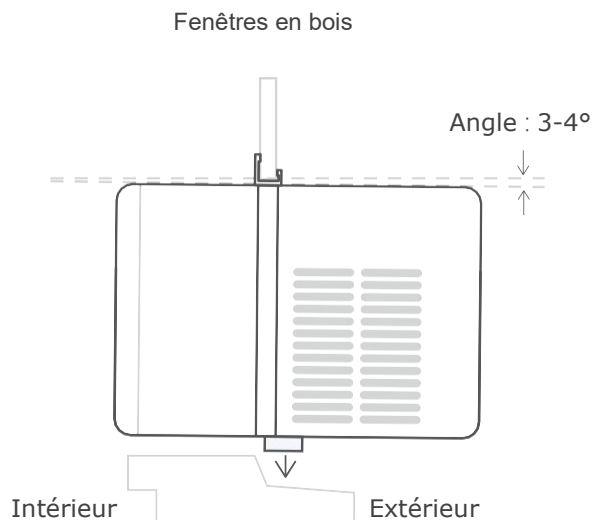
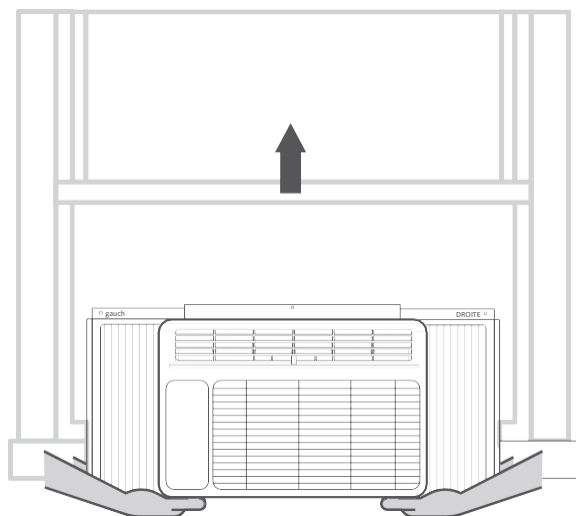

1

Avec votre assistant, soulevez le climatiseur assemblé dans le cadre de la fenêtre.

Assurez-vous d'effectuer cette étape avec un assistant. Soulever avec précaution le climatiseur assemblé dans le cadre de la fenêtre. Assurez-vous que quelqu'un maintient fermement l'arrière de l'unité.

*Il est utile de poser l'unité sur le seuil de la vitre intérieure jusqu'à ce que vous soyez prêt à la repositionner correctement. Des blessures (à vous et aux autres) et des dommages matériels peuvent survenir si la procédure d'installation n'est pas effectuée correctement.

2

Positionner correctement la barre inférieure **DERRIÈRE** le seuil de la vitre intérieure.

Positionner correctement la barre inférieure derrière le seuil intérieur de la vitre et dans le profilé horizontal inférieur du cadre de la vitre. L'avant de la barre inférieure doit appuyer contre le bord arrière du seuil.

*Vérifiez que le climatiseur soit incliné vers l'arrière d'environ 3 à 4 (inclinaison arrière vers l'extérieur). Si votre appareil est correctement installé, la condensation ne doit pas s'évacuer de l'orifice d'évacuation du débit d'air lors d'une utilisation normale; corrigez l'inclinaison dans le cas contraire.

Soulevez le climatiseur dans la fenêtre.

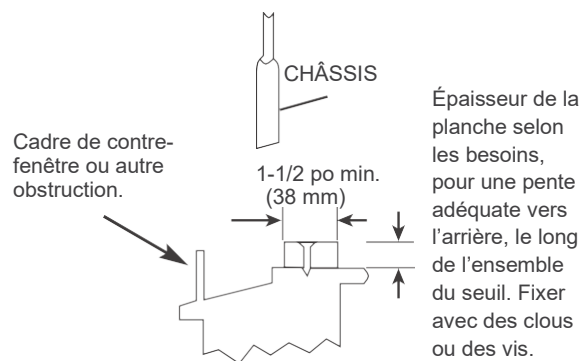

MISE EN GARDE : Veuillez installer le climatiseur conformément à la figure ci-dessus si la contre-fenêtre le bloque.

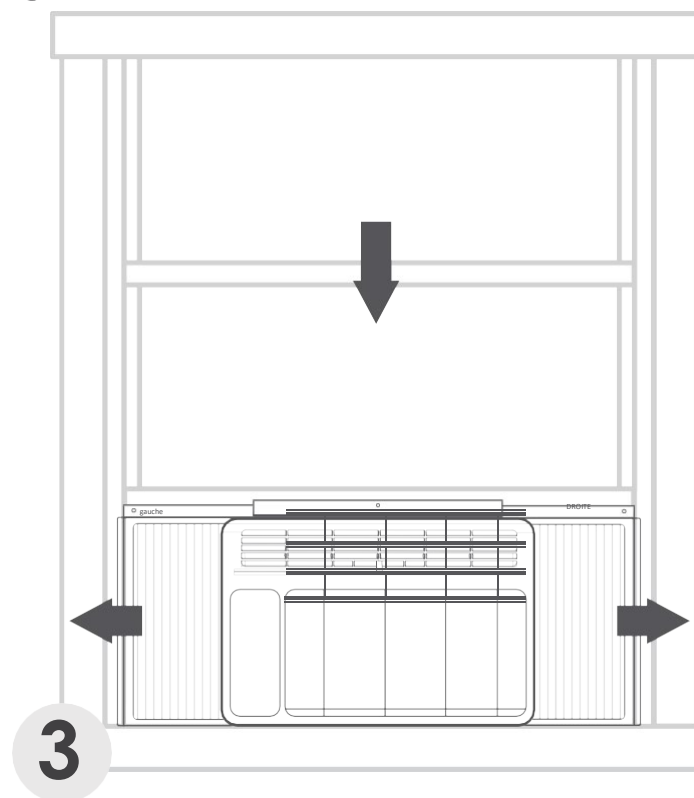

Fermez la vitre sur le climatiseur et tirez les panneaux sur le côté de la fenêtre.

Une fois que le climatiseur est centré et que la barre inférieure est correctement positionnée, fermez la fenêtre sur le climatiseur, derrière la barre supérieure. Voir le diagramme ci-dessus. Tirez les panneaux sur le côté de la fenêtre.

Étape 4

Fixez le climatiseur.

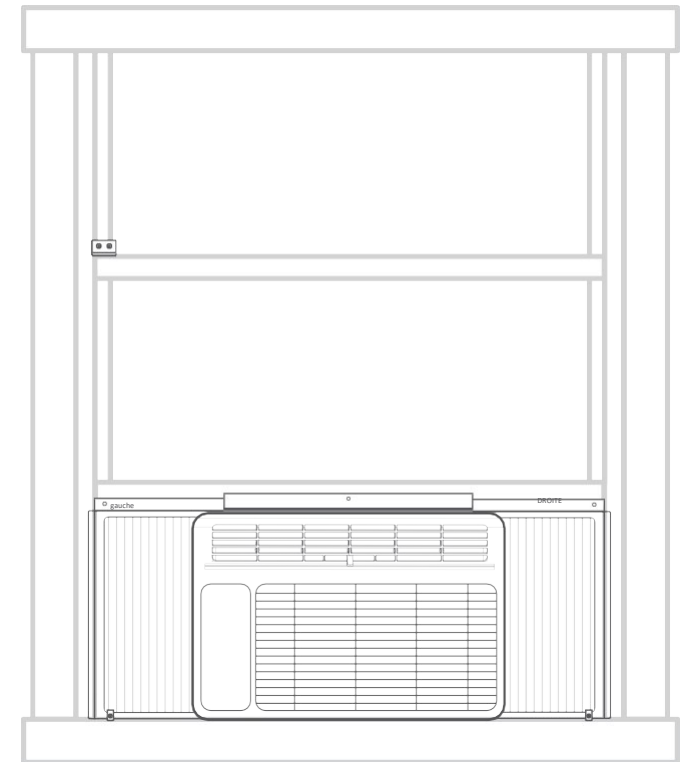

Ce dont vous avez besoin.



Fixez le climatiseur.

1

VISSER LES VIS DE SERRAGE.

Suivez les instructions ci-dessus et vissez les vis.

Vissez les vis de serrage de 1/2 po (12,7 mm) dans le verrou de cadre et l'appui de fenêtre (pour une fenêtre en bois seulement).

REMARQUE : pour éviter que l'appui de fenêtre ne se fende, percez des avant-trous de 1/8 po (3 mm) avant de visser les vis.

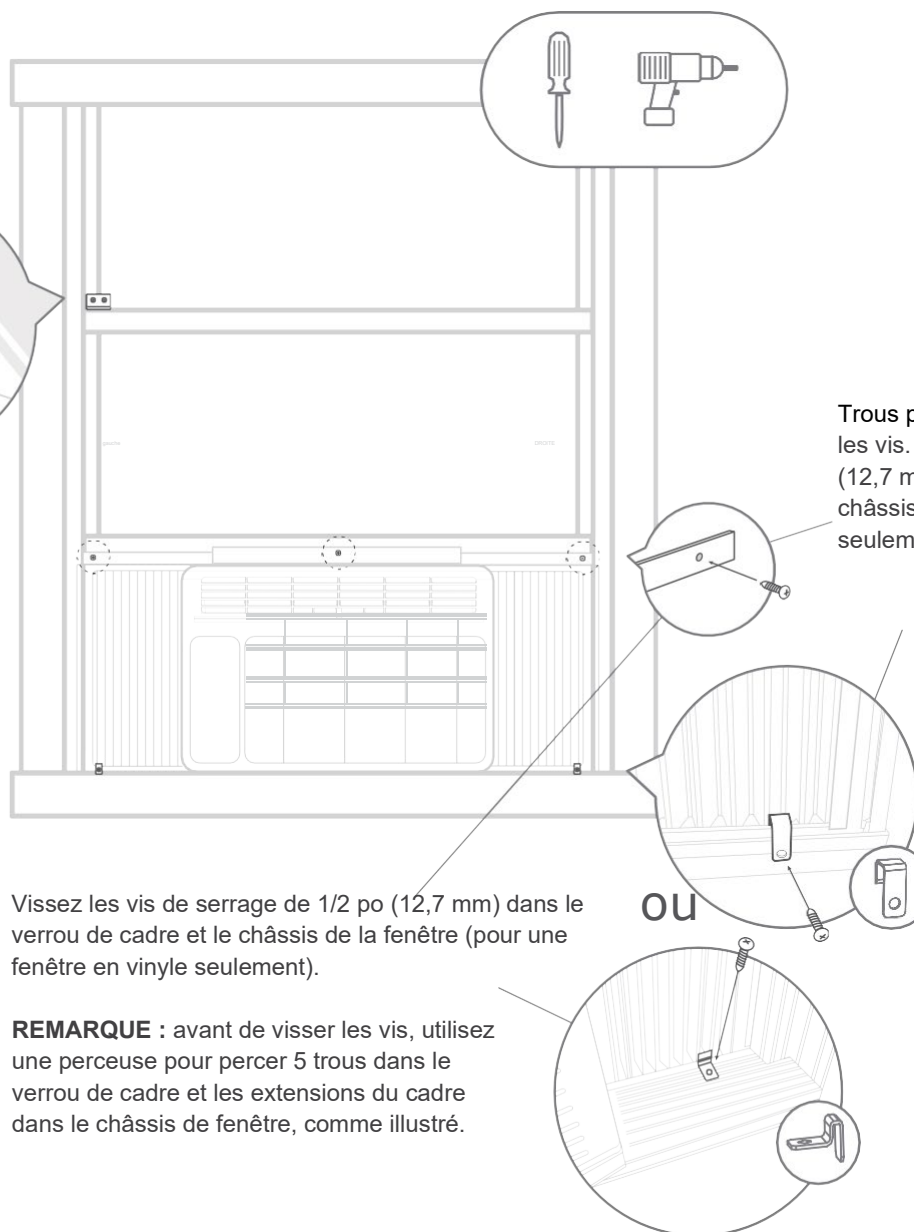

Trous pilote de 1/8 po (3 mm) avant de visser les vis. Vissez les vis de serrage de 1/2 po (12,7 mm) dans les trous du cadre et le châssis de la fenêtre (fenêtre en bois seulement).

Vissez les vis de serrage de 1/2 po (12,7 mm) dans le verrou de cadre et le châssis de la fenêtre (pour une fenêtre en vinyle seulement).

REMARQUE : avant de visser les vis, utilisez une perceuse pour percer 5 trous dans le verrou de cadre et les extensions du cadre dans le châssis de fenêtre, comme illustré.

Les derniers détails

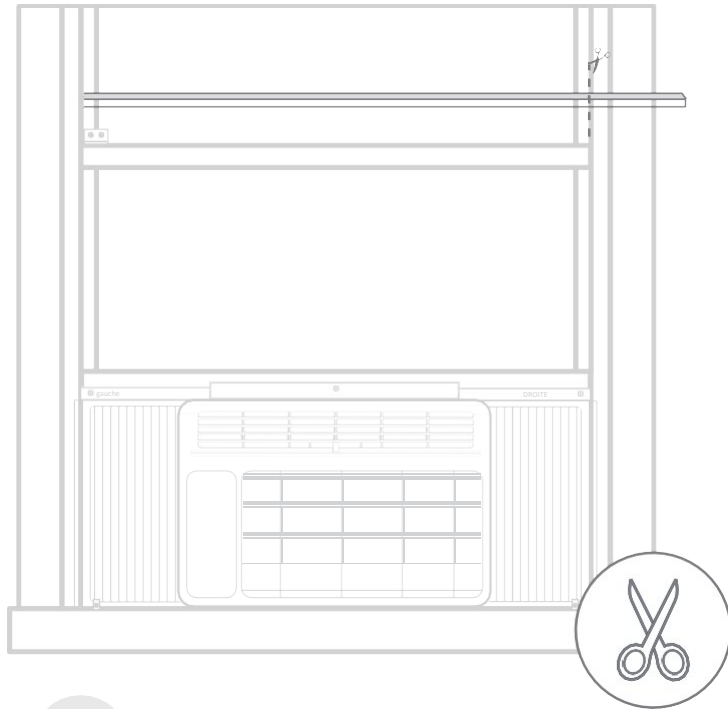

1

Coupez la mousse isolante non adhésive pour l'adapter à la largeur de votre fenêtre.

Veillez à couper la mousse avec les côtés non adhésifs. Mesurez et coupez la mousse pour qu'elle soit de la largeur de votre fenêtre de gauche à droite.

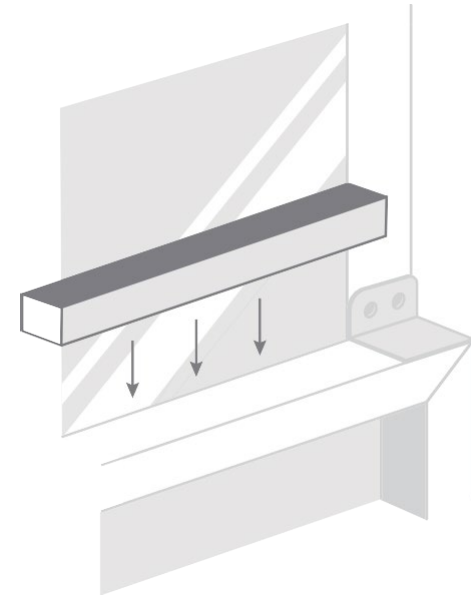

2

Utiliser une mousse non adhésive pour remplir les espaces de votre fenêtre.

Placez-le entre l'espace des barres supérieure et inférieure de votre fenêtre.

Cela permet de combler les vides et d'éviter l'entrée d'insectes et de courants d'air.

Une chose de plus

Remarques supplémentaires

1

En cas de blocage du climatiseur par la contre-fenêtre.

Ajouter du bois comme indiqué dans l'illustration de Mise en garde de la page 16 ou retirer la contre-fenêtre avant d'installer le climatiseur. Si la contre-fenêtre ne peut être retirée, assurez-vous que les orifices ou ouvertures d'évacuation ne sont pas obstrués par du calfeutrage ou de la peinture. L'eau de pluie accumulée ou la condensation doit pouvoir s'évacuer.

Retrait du climatiseur de la fenêtre

Mettez l'alimentation du climatiseur et débranchez-le Cordon d'alimentation. Retirez le joint de châssis situé entre les fenêtres et dévissez le verrou de châssis de sécurité. Retirez les vis installées dans le cadre et le verrou de cadre. En maintenant fermement le climatiseur, relevez le châssis et retirez le panneau avec précaution. Veillez à ne pas renverser l'eau restante lorsque vous retirez l'appareil de la fenêtre par le haut. Entreposez les pièces avec le climatiseur.

2

Bruits normaux

Broutement aigu

Les compresseurs à haut rendement peuvent émettre un broutement aigu lors du cycle de refroidissement.

Bruit de circulation d'air

À l'avant de l'appareil, vous pouvez entendre le bruit de l'air circulant dans le ventilateur.

Grumage/sifflement

Il est possible d'entendre des « gargouillements ou sifflements » dus au réfrigérant traversant l'évaporateur pendant le fonctionnement normal.

Vibrations

L'appareil peut vibrer et émettre du bruit en cas d'installation incorrecte ou de construction de mauvaise qualité du mur ou de la fenêtre.

Picotement ou basculement

Des gouttes d'eau tombant sur le condensateur pendant le fonctionnement normal peuvent causer un « cliquetis ou un bruissement ». Vous pouvez réduire ce bruit en retirant le raccord d'arrivée d'eau sous l'arrière de l'appareil, comme indiqué ci-dessous. Le fait de retirer ce raccord réduira la performance énergétique de votre appareil.

Remarque : n'essayez pas de percer des orifices dans le plateau pour vous débarrasser des bruits normaux, car cela annulerait la garantie.

Apprenez à en savoir davantage sur votre climatiseur.

Présentation du climatiseur

REMARQUE

Les deux types suivants d'apparence de produit sont à titre de référence uniquement, la machine que vous achetez peut être un peu différente.

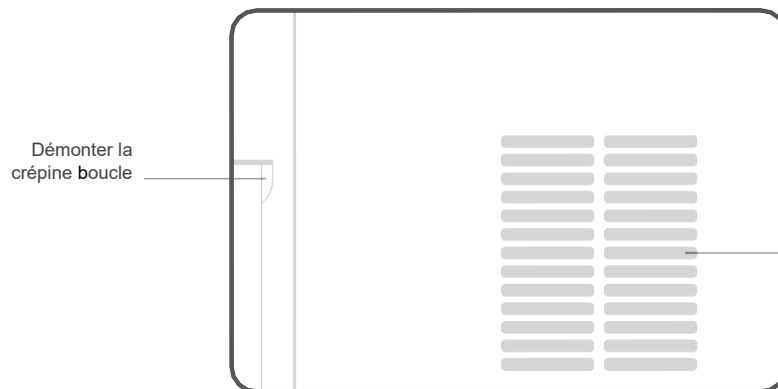
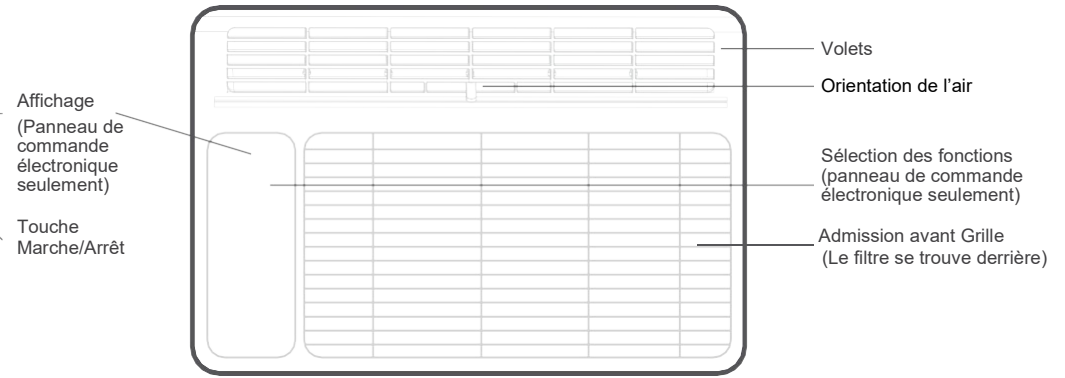
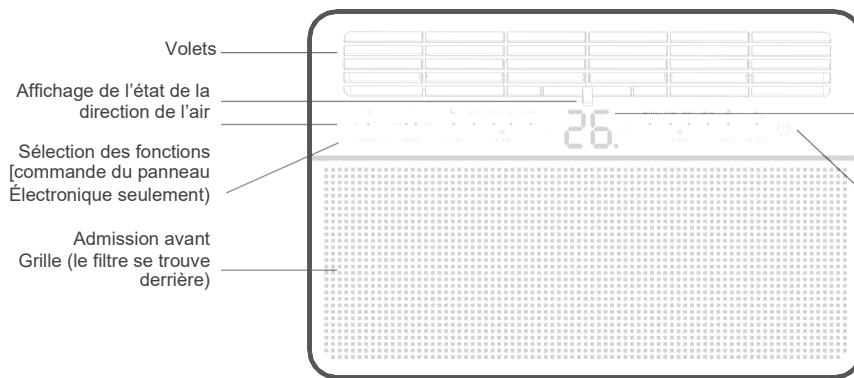

Régalez le sens de la climatisation.

Volets du climatiseur

⚠ MISE EN GARDE

Ne pas coller les doigts dans la sortie d'air, cela pourrait provoquer des blessures.

Régalez bidirectionnel (gauche ou droite) – pour 05K/06K

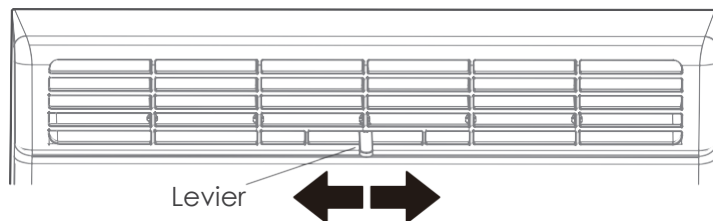

Les aérateurs à lames vous permettront de diriger le débit d'air à gauche ou à droite à travers la pièce, selon vos besoins. Déplacez les manettes de façon latérale jusqu'à ce que la position gauche ou droite désirée soit obtenue.

Régalez à quatre directions (haut ou bas, gauche ou droite) – pour 06K/08K/10K/12K/14,5K

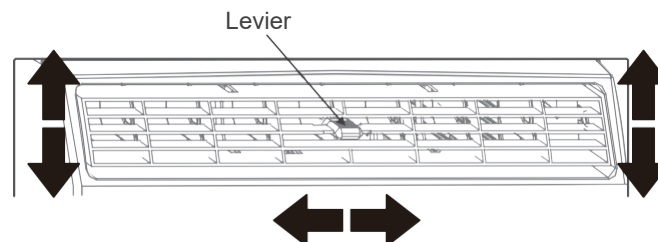
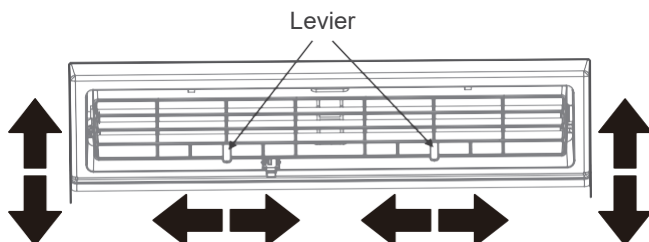

Les volets aérateurs vous permettront de diriger le débit d'air de haut en bas (sur certains modèles), et à gauche ou à droite à travers la pièce, selon vos besoins. Tournez les aérateurs à lames horizontaux jusqu'à obtenir l'orientation vers le haut/bas souhaité. Déplacez le(s) aérateur(s) à lames d'un côté à l'autre jusqu'à obtenir l'orientation vers la gauche/droite souhaitée.

Commande de ventilation d'air frais – pour 14,5K

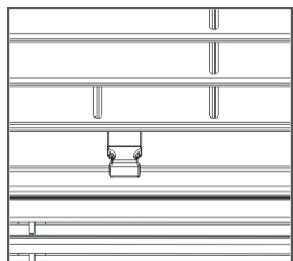

Fig. A (AÉRATION FERMÉE)

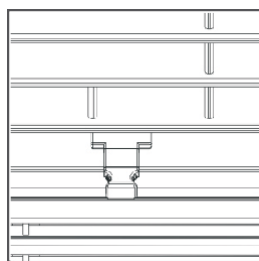

Fig. B (AÉRATION OUVERTE)

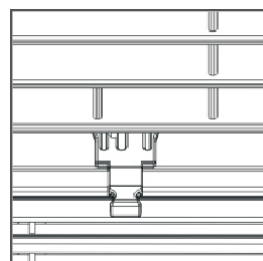

Fig. C (AÉRATION ET ASPIRATION OUVERTES)

La bouche d'air frais permet au climatiseur de :

1. Recycler l'air intérieur – Bouche d'aération fermée (voir Fig. A)
2. Introduire de l'air frais dans la pièce – Bouche d'aération ouverte (voir Fig. B)
3. Changer l'air de la pièce et introduire de l'air frais dans la pièce – Bouches d'aération et d'aspiration ouvertes (voir Fig. C)

Découvrez les fonctionnalités.

Fonctions du climatiseur

⚠ ATTENTION

- Afin de réduire le risque d'incendie, de décharge électrique ou de blessures aux personnes, lisez les CONSIGNES DE SÉCURITÉ IMPORTANTES avant d'utiliser cet appareil.
- Veuillez toujours attendre 3 minutes lorsque vous éteignez et rallumez le climatiseur, ainsi que lorsque vous basculez du mode froid au mode ventilateur, et inversement. Cela empêche le compresseur de surchauffer et de potentiellement déclencher le disjoncteur.

Instructions d'utilisation de la commande électronique

💡 REMARQUE

- Différents modèles comportent des boutons de commande et des témoins lumineux différents. Tous les boutons de commande et les voyants lumineux ci-dessous sont disponibles pour l'appareil que vous avez acheté. Veuillez consulter le panneau de commande du climatiseur que vous avez acheté. Le climatiseur peut être contrôlé seulement par le panneau de commande ou à l'aide de la télécommande.
- Les fonctions Ion ou Clean air (Purification de l'air) peuvent remplacer les fonctions SMART (INTELLIGENT) ou WIRELESS (SANS FIL) ou CONNECT (CONNEXION) sur certains modèles. Les fonctions Heat (Chaud), Clean air (Purifier l'air), Ion, Smart (Intelligent), Wireless (Sans fil) sont optionnelles. Les fonctions Ion et Clean air (Purifier l'air) ne sont pas applicables pour les appareils R32/R290. Ces fonctions peuvent ne pas être disponibles sur certains modèles. L'aperçu du panneau de fonctions est basé sur un modèle classique. Les fonctions sont les mêmes que sur votre climatiseur bien que quelques différences sur l'apparence puissent exister.

1. POUR ALLUMER OU ÉTEINDRE L'APPAREIL :

Appuyez (1) sur le bouton de mise en Marche (POWER) pour mettre l'unité sous tension ou pour l'arrêter. **REMARQUE** : le climatiseur lance automatiquement la fonction d'économie d'énergie en modes Cool (Froid), Dry (Sec) et Auto (Automatique).

2. FONCTION CLEAN AIR (PURIFICATION DE L'AIR) (ION)/SMART (INTELLIGENT) (WIRELESS [SANS FIL] ou CONNECT) FONCTION (en option) :

Appuyez sur le bouton Clean Air (Purification de l'air) (ION); le générateur d'ions sera énérgisé et aidera à retirer le pollen et les impuretés dans l'air, et les coïncera dans le filtre. Appuyez sur le bouton SMART (INTELLIGENT) (WIRELESS [SANS FIL] ou connect [Connexion]) pendant 3 secondes pour éteindre l'appareil et activer le mode de connexion SMART (INTELLIGENT). Mode de connexion (SANS FIL ou connexion).

3. POUR MODIFIER LES PARAMÈTRES DE TEMPÉRATURE :

Appuyez sur le bouton UP/DOWN (HAUT/BAS) pour modifier les paramètres de la température.

REMARQUE : Appuyez sur le HAUT ou BAS (UP, DOWN) ou maintenez-le enfoncé jusqu'à ce que la température souhaitée soit de affiché à l'écran. Cette température est automatiquement maintenue Entre 17 °C (62 °F) et 86 °F (30 °C). Si vous souhaitez que l'affichage lit la température réelle de la pièce, Voir la section « Pour fonctionner le ventilateur seulement ».

4. FONCTION VEILLE (SLEEP) :

Appuyez sur le bouton Veille (SLEEP) afin d'activer le mode de veille (**CHAUD**). Dans ce mode, la température choisie augmente (refroidissement) Ou diminue (chauffage) de 1 °C/2 °F. 30 minutes après la sélection du mode. La température augmentera (refroidissement) ou diminuera (chauffage) à nouveau de 2 °F/1 °C supplémentaires après 30 minutes. Cette nouvelle température sera maintenue pendant les 6 ou 7 heures suivantes.

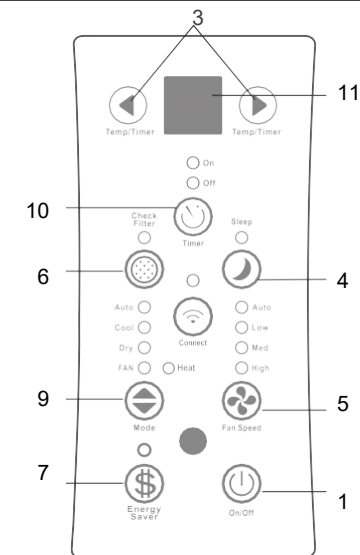

il revient à la température sélectionnée à l'origine. Le mode Sleep (Veille) se désactive et l'appareil continue de fonctionner selon les réglages initiaux. Le programme de mode Sleep (Veille) peut être annulé à tout moment pendant le fonctionnement. Pour ce faire, appuyez une nouvelle fois sur le bouton Sleep (Veille).

Instructions d'utilisation de la commande électronique

5. POUR AJUSTER LA VITESSE DU VENTILATEUR :

Appuyez sur le bouton Fan (Ventilateur) afin de sélectionner une des quatre vitesses du ventilateur : Auto, Low (Basse), Med (Moyenne) ou High (Élevée). Chaque fois que vous appuyez sur ce bouton, le mode de la fonction Fan Speed (Vitesse du ventilateur) change. La vitesse du ventilateur ne peut être ajustée pour certains modèles.

6. FONCTION CHECK FILTER (VÉRIFICATION DU FILTRE) :

Appuyez sur le bouton Check filter (Vérifier le filtre) pour activer cette fonction. Cette fonction rappelle de nettoyer le filtre à air pour un fonctionnement plus simple. Le voyant DEL s'allumera après 250 heures de fonctionnement. Pour réinitialiser après le nettoyage du filtre, appuyez sur le bouton Vérifier le filtre (Check Filter) et le voyant s'allume.

7. FONCTION D'ÉCONOMIE D'ÉNERGIE :

Appuyez sur le bouton Energy Saver (Économiseur d'énergie) pour activer cette fonction. Cette fonction est disponible pour les modes COOL (FROID), DRY (SEC), AUTO (AUTOMATIQUE) (seulement pour les modes AUTO-COOLING [REFROIDISSEMENT AUTOMATIQUE] et AUTO-FAN [VENTILATEUR AUTOMATIQUE]). Après l'arrêt du compresseur, le ventilateur continue de fonctionner pendant 3 minutes, puis il se met en marche pendant 2 minutes, à intervalles de 10 minutes, et ce, jusqu'à ce que la température ambiante soit supérieure à la température réglée. Ensuite, le compresseur se remet en marche et le refroidissement s'active.

8. Fonctionnalité Follow me (facultatif)



Le voyant clignote ou s'allume

Cette fonction ne peut être activée qu'à partir de la télécommande. La télécommande sert de thermostat à distance permettant le contrôle précis de la température à son emplacement.

Pour activer la fonction Follow Me, pointez la télécommande vers l'appareil et appuyez sur la touche Follow Me. L'affichage à distance indique la température réelle à son emplacement. La télécommande envoie ce signal au climatiseur toutes les 3 minutes jusqu'à ce que vous appuyiez à nouveau sur le bouton Follow Me. Si l'appareil ne reçoit pas le signal Follow Me pendant un intervalle de 7 minutes, l'appareil émet un signal sonore pour indiquer que le mode Follow Me est terminé.

9. POUR SÉLECTIONNER LE MODE DE FONCTIONNEMENT :

Afin de choisir le mode de fonctionnement, appuyez sur le bouton Mode (Mode). À chaque fois que vous appuyez sur ce bouton, un mode est sélectionné parmi Auto (Automatique), Cool (Froid), Dry (Sec), Heat (Chaud) (sauf pour les modèles de refroidissement seul) et Fan (Ventilateur). Le voyant lumineux situé à côté s'allumera et restera allumé une fois que le mode désiré est sélectionné. L'appareil activera automatiquement la fonction Energy Saver (Économie d'énergie) lorsque les modes Cool (Froid), Dry (Sec), Auto (Automatique) (seulement pour les modes Auto-Cooling [Refroidissement automatique] et Auto-Fan [Ventilateur seul]) sont activés.

Utilisation du mode COOL (FROID) :

- Choisissez le mode Cool (Froid) afin de régler la fonction de refroidissement. Utilisez les boutons Up (Haut) et Down (Bas) afin de choisir la température souhaitée. Lorsque le mode Cool (Froid) est sélectionné, la vitesse du ventilateur peut être ajustée. Pour ce faire, appuyez sur le bouton Fan (Ventilateur).

Utilisation du mode HEAT [CHAUD] [sur les modèles de refroidissement Seulement sans) :

- Sélectionnez le mode Heat (Chaud) pour configurer la fonction de chauffage. Utilisez les boutons Up (Haut) et Down (Bas) pour sélectionner la température souhaitée. Lorsque le mode Heat (Chaud) est sélectionné, la vitesse du ventilateur peut être ajustée en appuyant sur le bouton Fan (Ventilateur).

REMARQUE : pour certains modèles, la vitesse du ventilateur ne peut pas être réglée en mode HEAT (chaud).

Utilisation de la fonction Auto (Automatique) :

- Lorsque vous sélectionnez le mode AUTO (AUTOMATIQUE) sur le climatiseur, celui-ci lancera automatiquement le mode de refroidissement, de chauffage (sauf pour les modèles de refroidissement seul) et de ventilation seule selon la température que vous avez sélectionnée et la température de la pièce.
- Le climatiseur ajustera la température de la pièce selon la température que vous avez programmée.
- Avec ce mode, la vitesse du ventilateur ne peut pas être ajustée, et démarre automatiquement à une vitesse qui dépend de la température de la pièce.

Utilisation de la fonction Fan Only (Ventilateur uniquement) :

- Utilisez cette fonction seulement lorsque le refroidissement n'est pas souhaité, par exemple pour la circulation de l'air dans la pièce ou pour évacuer l'air vicié (sur certains modèles). (N'oubliez pas d'ouvrir l'évent lorsque cette fonction est activée, mais gardez-le fermé lors du refroidissement pour une efficacité optimale.) Vous pouvez choisir la vitesse du ventilateur.
- Lorsque cette fonction est activée, l'écran indique la température réelle de la pièce, et non pas la température programmée comme pour le mode de refroidissement.
- En mode Fan Only (Ventilateur uniquement), la température n'est pas réglable.

Utilisation du mode Dry (Sec) :

- Dans ce mode, le climatiseur fonctionne généralement comme un déshumidificateur. Étant donné que l'espace climatisé est fermé ou scellé, le climatiseur continue d'appliquer un certain degré de refroidissement. Lors du mode Dry (Sec), la vitesse du ventilateur est automatiquement ajustée sur Low (Faible).

Instructions d'utilisation de la commande électronique

10. MINUTERIE : FONCTION AUTO START/STOP (DÉMARRAGE/ARRÊT AUTOMATIQUE) :

- Appuyez sur le bouton Timer et le témoin lumineux TIMER ON (MINUTERIE ACTIVÉE) ou TIMER OFF (MINUTERIE DÉSACTIVÉE) s'allumera. Cela indique que le programme Auto Start (Démarrage automatique) ou Auto Stop (Arrêt automatique) est activé. Pour certains climatiseurs, une pression continue sur le bouton Timer (Minuterie) annule les réglages de la minuterie.
- Appuyez ou maintenez le bouton UP (Haut) ou DOWN (Bas) pour modifier la minuterie automatique par intervalles de 0,5 heure jusqu'à 10 heures, et par intervalles de 1 heure jusqu'à 24 heures. Le panneau de commande décompte le temps restant jusqu'au début.
- La durée sélectionnée est enregistrée en 5 secondes, et le système affiche de nouveau automatiquement le réglage de la température précédent ou la température ambiante lorsque l'appareil est allumé. (lorsque l'unité est hors fonction : il n'y a pas d'affichage.)
- Mettre l'appareil en position ON (MARCHE) ou OFF (ARRÊT) à n'importe quel moment, ou modifier la configuration de la minuterie sur 0,0 désactivera la fonction Auto Start/Stop (Démarrage/arrêt automatique) de la minuterie.

11. AFFICHAGES :

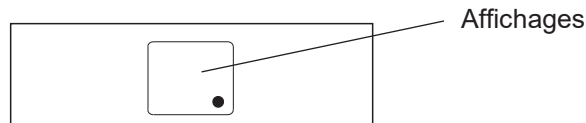

Affiche la température en « °C » ou en « °F » et les paramètres Auto-timer (Minuterie automatique). En mode Fan Only (Ventilateur uniquement), il indique la température ambiante. Si la température ambiante est trop élevée ou trop basse, il indique respectivement « HI » ou « LO ».

Codes d'erreur :

AS – Erreur du capteur de température de la pièce

ES – Erreur du capteur de température de l'évaporateur HS – Erreur du capteur de chauffage électrique;

CS – Erreur du capteur de température du condenseur; OS – Erreur du capteur de température extérieure; E7 – Dysfonctionnement de l'unité.

REMARQUE : lorsqu'une erreur se produit, débranchez l'appareil et rebranchez-le. Si l'erreur se répète, appelez l'assistance.

● AVIS

Si l'appareil s'arrête de façon inattendue à cause d'une coupure de courant, il redémarrera automatiquement avec la dernière fonction configurée lorsque l'alimentation reprend.

INFORMATIONS SUPPLÉMENTAIRES À CONNAÎTRE

Vous maîtrisez désormais le mode de fonctionnement. Voici d'autres fonctions de votre panneau de commande que vous devriez connaître.

- Lorsque vous éteignez et allumez rapidement l'appareil, le démarrage du circuit de refroidissement est temporisé et automatique et prend 3 minutes.

Cela permet d'éviter la surchauffe du compresseur et un éventuel déclenchement du disjoncteur. Le ventilateur continue de fonctionner pendant ce temps.

- Le panneau de commande peut afficher la température en degrés Fahrenheit ou en degrés Celsius. Pour passer de l'un à l'autre, appuyez simultanément sur les boutons Up (Haut) et Down (Bas) et maintenez-les enfoncés pendant 3 secondes.

Nettoyage et entretien

Comment nettoyer et changer votre **FILTRE**.

Vérifiez le filtre à air une fois par mois pour voir s'il est nécessaire de le nettoyer.

Le filtre à air doit être vérifié au moins une fois par mois afin de voir si un nettoyage est nécessaire. Des particules piégées dans le filtre peuvent s'accumuler et provoquer une accumulation de givre au niveau des serpentins de refroidissement.

- Placez la poignée de l'évent en position Vent Closed (Évent fermé) (le cas échéant). Ouvrez le panneau avant.
- Saisissez le filtre par son centre, tirez-le vers le haut, puis retirez-le.
- Lavez le filtre avec du détergent pour lave-vaisselle liquide et de l'eau chaude. Rincez soigneusement le filtre. Secouez délicatement le filtre afin d'éliminer l'excès d'eau. Assurez-vous que le filtre est complètement sec avant de le réinstaller. Vous pouvez également vider le filtre, au lieu de le nettoyer.

Remarque : n'utilisez jamais de l'eau dont la température dépasse 40 °C (104 °F) afin de nettoyer le filtre à air. N'essayez jamais de faire fonctionner l'appareil sans le filtre à air.

Nettoyage du caisson

- Veillez à débrancher le climatiseur pour éviter tout risque de décharge électrique ou d'incendie. Le caisson et le panneau avant peuvent être nettoyés à l'aide d'un chiffon non gras ou lavés avec un chiffon trempé dans une solution d'eau chaude et de savon doux liquide. Rincez abondamment et séchez.
- N'utilisez jamais de produits nettoyants, de cire ou de produits de cirage agressifs sur l'avant du caisson.
- Assurez-vous d'essorer le chiffon pour enlever tout excès d'eau avant d'essuyer les commandes. Tout excès d'eau dans ou autour des commandes peut endommager le climatiseur.
- Branchez le climatiseur.

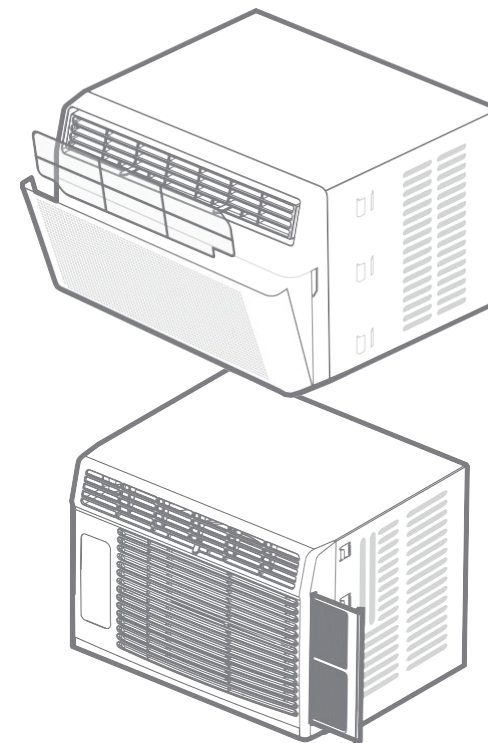

MISE EN GARDE : Nettoyez régulièrement votre climatiseur afin qu'il conserve son aspect. **Assurez-vous de débrancher l'appareil avant de le nettoyer pour éviter les risques de décharge électrique ou d'incendie.**

MISE EN GARDE : Si vous prévoyez de stocker le climatiseur en hiver, retirez-le délicatement de la fenêtre, conformément aux instructions d'installation. Couvrez-le avec du plastique ou remplacez-le dans son carton d'origine.

DÉPANNAGE

Résolution de problème

Avant d'appeler le service d'entretien, consultez cette liste. Cela peut vous faire gagner du temps et argent. Cette liste comprend les événements courants qui ne sont pas le résultat d'un défaut de manutention ou d'un matériel défectueux dans cet appareil.

Problème	Solution
Le climatiseur ne démarre pas.	Prise murale débranchée. Insérez fermement la fiche dans la prise murale.
	Votre fusible est grillé ou le disjoncteur s'est déclenché. Remplacez le fusible par un fusible temporisé ou réinitialisez le disjoncteur.
	Le dispositif de courant s'est déclenché. Appuyez sur le bouton RESET (RÉINITIALISATION).
	L'alimentation est coupée (OFF [ARRÊT]). Allumez l'appareil (ON [MARCHE]).
L'air de l'unité ne semble pas assez froid.	Température ambiante inférieure à 17 °C (62 °F). Le refroidissement peut ne pas se produire tant que la température ambiante ne dépasse pas 17 °C (62 °F).
	Le dispositif de mesure de la température situé derrière l'élément du filtre à air touche le serpentin de refroidissement. Déplacez le dispositif afin qu'il ne touche pas le serpentin de refroidissement.
	L'appareil est réglé sur une température plus basse.
	Le compresseur s'est arrêté lors du changement de mode. Attendez 3 minutes après le passage en mode COOL (FROID).
Le climatiseur distribue de l'air froid, mais la pièce est trop chaude; de la glace se forme sur le serpentin de refroidissement derrière le panneau décoratif	La température extérieure est inférieure à 64 °F (18 °C). Afin de dégivrer le serpentin, activez le mode FAN ONLY (VENTILATEUR UNIQUEMENT).
	Le filtre à air est peut-être sale. Nettoyez-le. Reportez-vous à la section « Entretien et nettoyage ». Afin de procéder au dégivrage, activez le mode FAN ONLY (VENTILATEUR UNIQUEMENT).
	Le thermostat réglé est trop froid pour le refroidissement pendant la nuit. Afin de dégivrer le serpentin, activez le mode FAN ONLY (VENTILATEUR UNIQUEMENT). Ensuite, augmentez la température.

La conception et les caractéristiques techniques du produit sont soumises à modification sans notification préalable à des fins d'amélioration. Toute mise à jour du manuel sera mise en ligne sur le site Internet Midea (www.midea.com/us). Veuillez consulter la version la plus actuelle.

Problème	Solution
Le climatiseur distribue de l'air froid, mais la pièce est trop chaude; de la glace ne se forme PAS sur le serpentins de refroidissement derrière le panneau décoratif	Le filtre à air est sale; la distribution de l'air est limitée. Nettoyez le filtre à air. Reportez-vous à la section « Entretien et nettoyage ».
	La température est trop élevée. Baissez-la.
	Les aérateurs à lames orientables sont mal positionnés. Modifiez la position des aérateurs pour une meilleure distribution de l'air.
	Le panneau avant de l'appareil est obstrué par des rideaux, des stores, des meubles, etc. La distribution de l'air est limitée. Retirez tout obstacle se trouvant devant l'appareil.
	De l'air froid peut s'échapper lorsqu'une porte, une fenêtre ou une grille ouverte. Fermez toutes les portes, fenêtres ou grilles.
	La pièce est peut-être trop chaude. Patientez un peu, le temps que la « chaleur stockée » des murs, du plafond, du sol et des meubles soit éliminée.
Le climatiseur s'allume et s'éteint rapidement	Filtre à air sale – air obstrué. Nettoyez le filtre à air.
	La température extérieure est extrêmement élevée. Régler la vitesse du VENTILATEUR (FAN) sur un réglage plus élevé pour amener l'air plus fréquemment au-delà des serpentins de refroidissement.
Bruit lors du refroidissement de l'unité	Bruit de mouvement de l'air. Ce bruit est normal. Si le volume est trop élevé, réglez le VENTILATEUR (FAN) sur un réglage plus lent.
	La fenêtre vibre. Le climatiseur est mal installé. Reportez-vous aux instructions d'installation ou consultez l'installateur.
De l'eau coule À L'INTÉRIEUR de l'appareil lorsqu'il est en mode de refroidissement	L'installation a mal été exécutée. Inclinez légèrement le climatiseur vers l'extérieur afin d'évacuer l'eau. Reportez-vous aux instructions d'installation, ou consultez l'installateur.
De l'eau coule À L'EXTÉRIEUR lorsque l'appareil est en mode de refroidissement	L'appareil élimine une grande quantité d'eau en cas d'humidité. Cette situation est normale lorsque le temps est excessivement humide.
Désactivation prématurée de la détection à distance (modèle à distance uniquement)	La télécommande ne se trouve pas dans la plage de détection. Utilisez la télécommande à moins de 20 pieds de l'appareil et orientez-la en direction du climatiseur.
	Le signal de télécommande est entravé. Retirez l'obstacle.
La pièce est trop froide	La température réglée est trop basse. Augmentez le réglage de la température.

Page laissée vierge intentionnellement

En raison des améliorations continues du produit, les caractéristiques techniques et les dimensions sont soumises à modification et correction sans notification préalable ni obligation. Détermination de l'installateur est responsable de l'application et de la pertinence de l'utilisation de tout produit. En outre, l'installateur est tenu de vérifier les dimensions du produit réel avant de commencer les préparatifs d'installation.

Les programmes de remise et de mesures incitatives ont des exigences précises en matière de performance et de certification des produits. Tous les produits respectent les réglementations applicables en vigueur à la date de fabrication; toutefois, les certifications ne sont pas nécessairement accordées pour la durée de vie d'un produit. Par conséquent, il incombe au demandeur de déterminer si un modèle spécifique est admissible à ces programmes de remises et de mesures incitatives.

Comfort-Cire® **Century**®

1900 Wellworth Ave., Jackson, MI 49203 • Ph. 517-787-2100 • www.marsdelivers.com

